



Split Légkondicionáló

INVERTER

Használati útmutató

AS25NYS1

AS35NYS1

AS50NYS1

AS25QUA1

AS35QUA1

AS50QUA1

AS71QUA1

Köszönjük, hogy termékünket választotta!

A megfelelő használat érdekében, kérjük figyelmesen olvassa el és tartsa meg ezt az útmutatót!

Tartalomjegyzék

Figyelmeztetések.....	1
Funkciók.....	3
Távirányító	4
Figyelmeztetések.....	12
Jótállási jegy.....	14

	A készülék üzemeltetése előtt figyelmesen olvassa el a jelen kézikönyvben található óvintézkedéseket.		Ez a készülék R32-vel van töltve.
--	---	--	-----------------------------------

Tartsa ezt a kézikönyvet olyan helyen, ahol felhasználója könnyen megtalálja.

FIGYELEM:

Ne használjon a leolvasztási folyamat felgyorsítására vagy a tisztításra szolgáló eszközöket, kivéve azokat, amelyeket a gyártó ajánlott.

A készüléket olyan helyiségben kell tárolni, ahol nincsenek folyamatosan működő gyújtóforrások (pl. nyílt láng, működő gázkészülék vagy elektromos fűtőtest).

Ne szűrje át és ne égesse meg.

Ne feledje, hogy a hűtőközegek nem tartalmazhatnak szagot.

A készüléket olyan helyiségben kell telepíteni, üzemeltetni és tárolni, amelyek alapterülete nagyobb, mint 3 m².

Ha a tápkábel megsérül, azt a veszély elkerülése érdekében a gyártónak, szervízének vagy hasonlóan képzett személynek kell kicserélnie.

Ezt a készüléket 8 éves vagy annál idősebb gyermekek és csökkent mozgásképességű személyek, valamint csökkent fizikai, érzékszervi vagy mentális képességekkel rendelkező, illetve tapasztalattal és ismeretekkel nem rendelkező személyek is használhatják, ha a készülék biztonságos használatára vonatkozó felvilágosítást vagy utasítást kaptak, és megértették az ezzel járó veszélyeket. A gyermekek nem játszhatnak a készülékkel. A tisztítást és a felhasználói karbantartást gyermekek felügyelet nélkül nem végezhetik.

A bekötési mód feleljen meg a helyi bekötési szabványnak.

Minden kábelnek rendelkeznie kell európai hitelesítési tanúsítvánnyal. A telepítés során, amikor a csatlakozó kábeleket megszakítják, biztosítani kell, hogy a földelő vezeték legyen az utolsó, amelyik megszakad.

A légkondicionáló berendezés robbanásbiztos megszakítójának minden pólust kapcsolnia kell. A távolság a két érintkező között nem lehet 3 mm-nél kisebb. Az ilyen kikapcsoló eszközöket be kell építeni a vezetékrendszerbe.

Győződjön meg róla, hogy a telepítést a helyi kábelezési előírásoknak megfelelően, szakemberek végzik. Győződjön meg arról, hogy a földelés helyes és megbízható.

Szivárgásmentes robbanásbiztos megszakítót kell felszerelni.

A kültéri egységen feltüntetettől eltérő hűtőközeget (R32) ne használjon telepítés, mozgatás vagy javítás során. Más hűtőközegek használata meghibásodást vagy a készülék károsodását és személyi sérülést okozhatj.

A csatlakozó vezeték típusa H07RN-F.

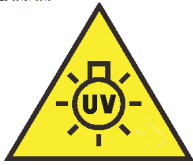

Egyes modellek UV-C lámpát tartalmaznak.

FIGYELEM:

- A készülék kinyitása előtt olvassa el a karbantartási utasításokat.
- A felső légbeömlőnyílás és a készülékbelső szem- vagy bőrirritációt okozhat. A légszűrő kivétele és karbantartás céljából történő elhelyezése során győződjön meg arról, hogy a készülékhez közeledés előtt az áram ki legyen kapcsolva.
- Az ultraibolya sugárzás veszélyét jelző szimbólummal ellátott UV-C védőpajzsokat nem szabad eltávolítani.
- A nyilvánvalóan sérült készülékeket nem szabad üzemeltetni.
- Ne működtesse az UV-C lámpákat a készüléken kívül.
- Az UV-C lámpa cseréje, tisztítása vagy egyéb karbantartása előtt a készüléket le kell választani a hálózati feszültségről.
- Az UV-C lámpa típusa 0011012908.
- Az ultraibolya sugárzás veszélyének szimbólumával ellátott, UV-C sugárzással rendelkező előlapok az Ön biztonsága érdekében az UV-C lámpák áramellátásának megszakítására szolgáló Hall-kapcsolóval vannak ellátva. Ne hidalja át a Hall-kapcsolót mágnessel vagy más hasonló anyaggal.
- Az ultraibolya sugárzás veszélyének szimbólumával ellátott előlapok felnyitása előtt a felhasználói karbantartás elvégzése érdekében ajánlott a készüléket áramtalanítani.
- Ha az UV-C lámpa megsérül, azt a veszély elkerülése érdekében a gyártónak, szervizének vagy hasonlóan képzett személynek kell kicserélnie.
- A készülék nem rendeltetésszerű használata vagy a készülékház sérülése veszélyes UV-C sugárzás kibocsátását eredményezheti. Az UV-C sugárzás még kis dózisban is károsíthatja a szemet és a bőrt.

Funkciók

A Wi-Fi funkció leírása

A rendszerfelépítés diagramja

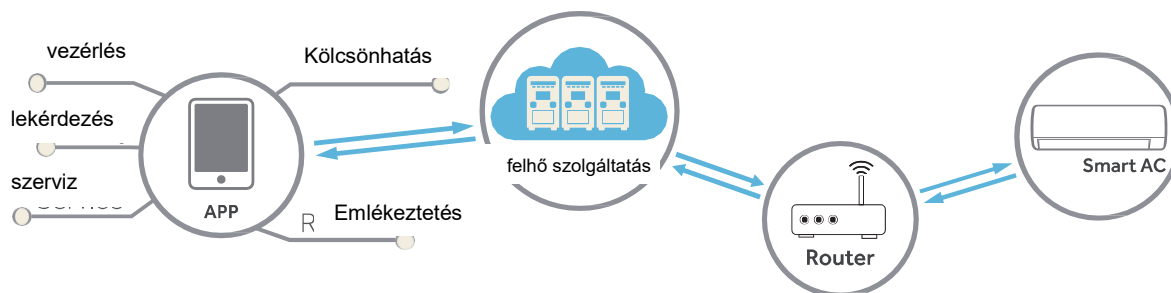

Az alkalmazási környezet

Az alkalmazáshoz intelligens mobiltelefon és vezeték nélküli router szükséges. A vezeték nélküli router legyen képes az internethez csatlakozásra.

Az intelligens mobiltelefon IOS vagy Android rendszert igényel:



IOS rendszer
támogatnia kell az IOS 9.0
vagy magasabb verziószámot



Android rendszer
támogatnia kell az Android 5.0 vagy újabb verziót

Konfigurációs módszer

Szkenelje be az alábbi QR-kódot az "Intelligent Air" APP letöltéséhez

Egyéb letöltési lehetőségek: keresse az Intelligent Air APP-ot:

- App Store (IOS)
- Google Play (Android)



Az alkalmazás letöltése után regisztráljon, csatlakoztassa a légkondicionálót, és élvezze az "Intelligens levegő" ("Intelligent Air") APP használatát a készülék kezeléséhez.

Általános WIFI beállítási útmutató és hibaelhárítás

1. Töltse le mobiltelefonjára vagy táblagépére a készülékéhez szükséges alkalmazást.
 - **NORD** **Intelligent Air** (Android, iOS)
2. Letöltést követően indítsa el a készülékének megfelelő alkalmazást.
3. Regisztráljon, készítsen egy felhasználói fiókot.
4. A fiók létrehozását követően kövesse az alkalmazás WIFI beállítási pontjait lépésről-lépésre.
(Segítség lehet a berendezéshez kapott használati útmutató, ahonnan sok segítséget tud kapni a beállításhoz.)
5. A sikeres WIFI beállítást követően tesztelje az alkalmazás a készülék közti kapcsolatot, beállítási lehetőségeket.
6. Amennyiben a WIFI beállítás sikeresen létrejött, nincs további teendő.
7. A WIFI kapcsolat beállítása valamiért nem sikerült, elakadt. Ebben az esetben az alábbi problémák merülhetnek fel.
 - A. Ellenőrizze, hogy a vásárolt készülékünk biztosan tudja a WIFI, távoli vezérlés funkciót.
 - B. Nem a készülékhez megfelelő alkalmazással próbáljuk összepárosítani a berendezésünk.
 - C. A WIFI beállítást nem megfelelő hálózati frekvencián próbáljuk párosítani.
 - D. A WIFI egység hibás a vásárolt készülékben.
 - E. Az otthoni ROUTER nem megfelelő beállítsa. 3

Részegységek és funkciók

Beltéri egység

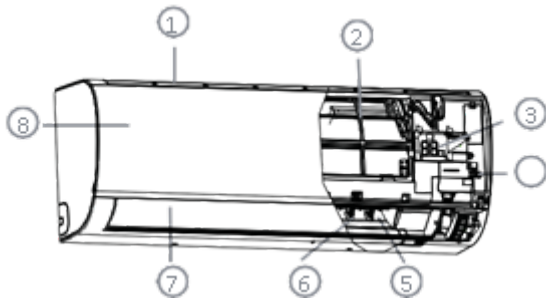

1. Beszívónyílás
2. Levegősűrő (belső)
3. Kijelző
4. Vészleállító kapcsoló
5. Kifúvónyílás
6. Függőleges terelőlap (a légáram bal-jobb irányú szabályozásához)
7. Vízszintes terelőlap (A légáram fel/le irányú szabályozásához. Ne mozgassa kézzel.)
8. Beszívórács

Kijelző

1. Jelvevő
2. A hőmérséklet kijelzője
3. WIFI
4. Az üzemmód kijelzője

(amikor a kompresszor be van kapcsolva, világít)

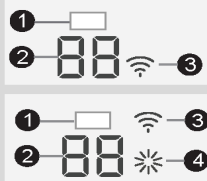

MEGJEGYZÉS:

A tényleges beszívórács a megvásárolt termék függvényében eltérhet az itt bemutatottól

Kültéri egység

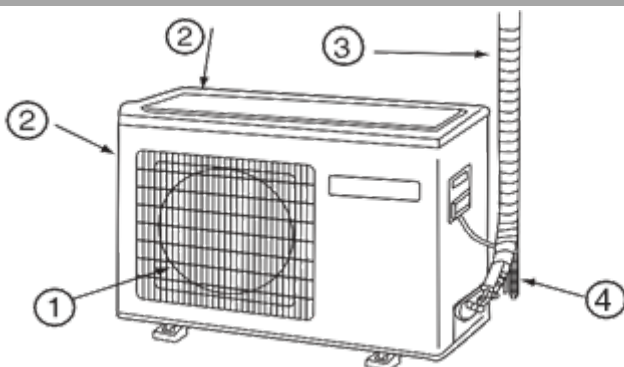

1. KIFÚVÓNYÍLÁS
2. BESZÍVÓNYÍLÁS
3. CSÖVEK ÉS ELEKTROMOS KÁBELEK CSATLAKOZTATÁSA
4. VÍZELVEZETŐ TÖMLŐ

Kérjük, mindig a megvásárolt termékből induljon ki, a fenti ábra csak referenciaként szolgál.

Távírányító

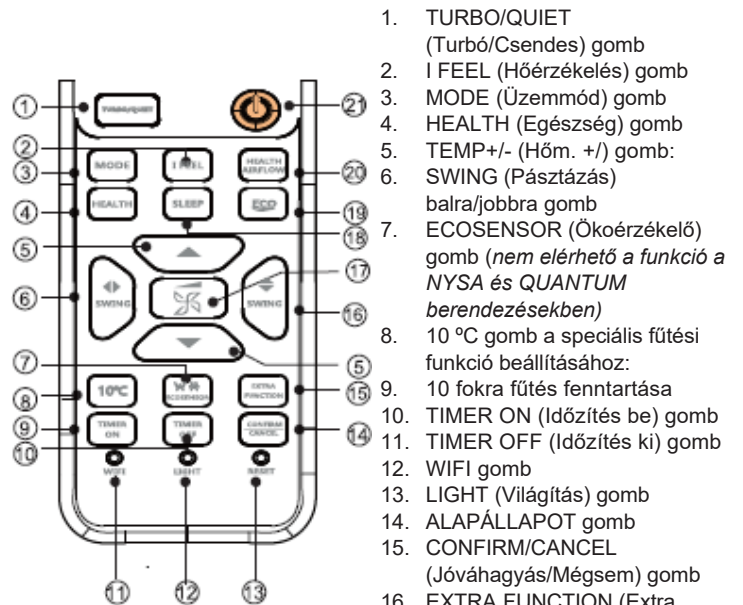

1. TURBO/QUIET (Turbó/Csendes) gomb
2. I FEEL (Hőérzékelés) gomb
3. MODE (Üzem mód) gomb
4. HEALTH (Egészség) gomb
5. TEMP+/- (Hőm. +/-) gomb:
6. SWING (Pásztázás) balra/jobbra gomb
7. ECOSENSOR (Ökoérzékelő) gomb (nem elérhető a funkció a NYSA és QUANTUM berendezésekben)
8. 10 °C gomb a speciális fűtési funkció beállításához:
9. 10 fokra fűtés fenntartása
10. TIMER ON (Időzítés be) gomb
11. TIMER OFF (Időzítés ki) gomb
12. WIFI gomb
13. LIGHT (Világítás) gomb
14. ALAPÁLLAPOT gomb
15. CONFIRM/CANCEL (Jóváhagyás/Mégsem) gomb
16. EXTRA FUNCTION (Extra funkció) gomb
17. SWING (Pásztázás) fel/le gomb
18. FAN (Ventilátor) gomb
19. SLEEP (Alvás) gomb
20. ECO (Öko) gomb
21. HEALTH AIRFLOW (Egészséges légáram) gomb
22. ON/OFF (Be/Ki) gomb

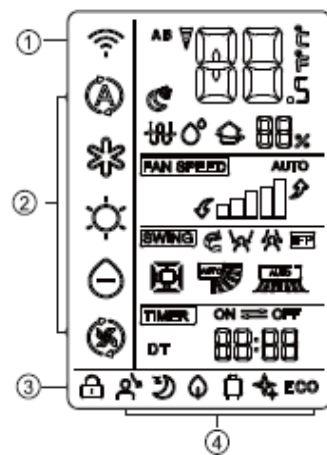

1. A WIFI kijelzője
2. Az üzemmód kijelzője
3. A ZÁROLÁS kijelzője
4. Az egyes funkciók státuszának visszajelzője
5. IDŐZÍTŐ BE kijelző
6. IDŐZÍTŐ KI kijelző
7. Az IDŐ kijelzője
8. A PÁSZTÁZÁS kijelzője
9. Pásztázás fel/le kijelző
10. Pásztázás balra/jobbra kijelző
11. A VENTILÁTORSEBESSÉG kijelzője
12. A páratartalom kijelzője
13. A HŐMÉRSÉKLET kijelzője

MEGJEGYZÉS:

Ha az Ön által vásárolt modell rendelkezik WIFI-funkcióval, akkor az „ON/OFF” gomb 5 másodpercnél hosszabb lenyomásával kapcsolhatja be a WIFI csatlakozási szignált. Amikor csatlakoztatás üzemmódban van, az alkalmazás mutatni fogja a csatlakoztatás módját.



FIGYELEM:
a gombok funkciói egyes modelleknél eltérőek lehetnek!

Működtetés

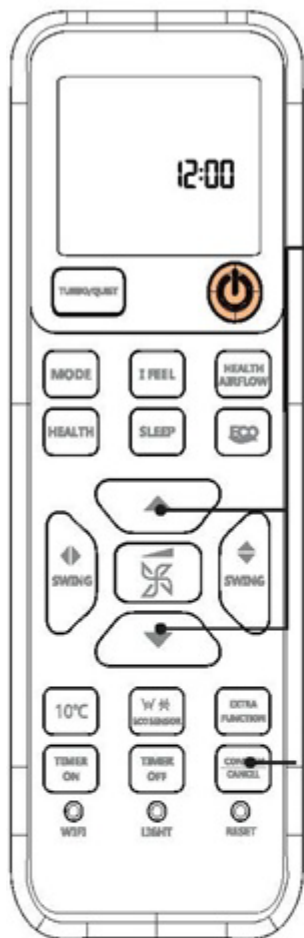
Az idő beállítása



1. Tegye be az elemet, vagy nyomja meg a „RESET” (Alapállapot) gombot.

2. A pontos idő beállításához nyomja meg a  vagy  gombot.

Az ismételt lenyomások 1 perccel növelik vagy csökkentik az értéket. Ha a gombot lenyomva tartja, az időbeállítás gyorsabban változik.

3. Az időbeállítás megerősítése után nyomja meg a „CONFIRM” (Jóváhagyás) gombot, miközben az óra járni kezd.



Figyelem:

A jeladó fej és a vevőegység furata közötti távolságnak 7 m-nél kevesebbnek kell lennie, és nem lehetnek közöttük akadályok. Ha elektronikus gyújtású fénycsövet, kompakt fénycsövet vagy vezeték nélküli telefont szerelnek fel a helyiségben, ezek zavarhatják a vevőegységet a jelek vételében, ezért a beltéri egységhez közelebb kell elhelyezni. Az akár teli, akár halvány kijelző működés közben azt jelzi, hogy az elemek lemerültek. Kérjük, cserélje ki az elemeket. Ha a távirányító üzemeltetés közben nem működik megfelelően, kérjük, vegye ki az elemeket, majd néhány perc elteltével helyezze őket vissza.

MEGJEGYZÉS:

Ha a berendezést hosszabb ideig nem tervezi használni, vegye ki az elemeket.

VILÁGÍTÁS/ALAPÁLLAPOT/ EXTRA FUNKCIÓ

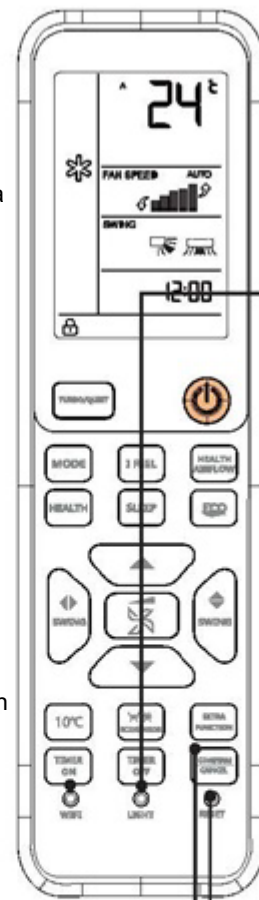

1. A LIGHT (Világítás) gomb



A beltéri kijelzőt kapcsolja be és ki. Ha csak a beállított hőmérsékletet szeretné megjeleníteni, nyomja meg a LIGHT gombot 5 másodpercen belül 10-szer. Sikeres beállítás esetén a beltéri egység 3-szor csipog. Ha újra a helyiség hőmérsékletét szeretné megjeleníteni, nyomja meg újra a LIGHT (Világítás) gombot 5 másodpercen belül 10-szer. A beltéri egység kijelzője alapértelmezett esetben a helyiség hőmérsékletét mutatja. A beállított hőmérséklet csak néhány másodpercig jelenik meg, miután a távirányítóval átállítja.

2. A RESET (Alapállapot) gomb



tartsa lenyomva a gombot 3 mp-ig

Ha a távirányító nem működik megfelelően, ezt a gombot megnyomva alapállapotba tudja hozni.

3. Az EXTRA FUNCTION (Extra funkció) gomb



Funkció: A-B kültéri → ÖNTISZTÍTÁS (nem fűtési üzemmódban) → °F/°C átállítás

Működtetés

■ **AUTO** (Automatikus), **COOL** (Hűtés), **HEAT** (Fűtés), **DRY** (Szárítás), **FAN** (Ventilátor) üzemmód

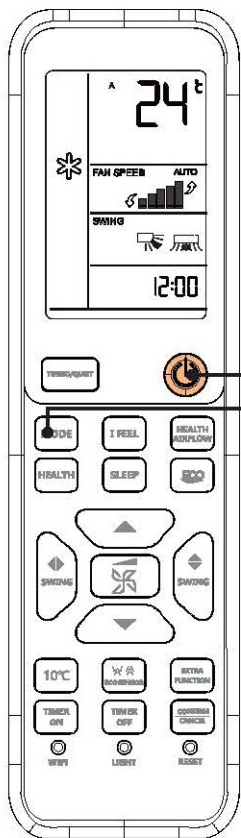

1. A berendezés indítása



2. Nyomja meg a **MODE** (Üzemmód) gombot és válasszon ki egy üzemmódot.



• A gomb minden egyes megnyomása egyet léptet az üzemmódon.

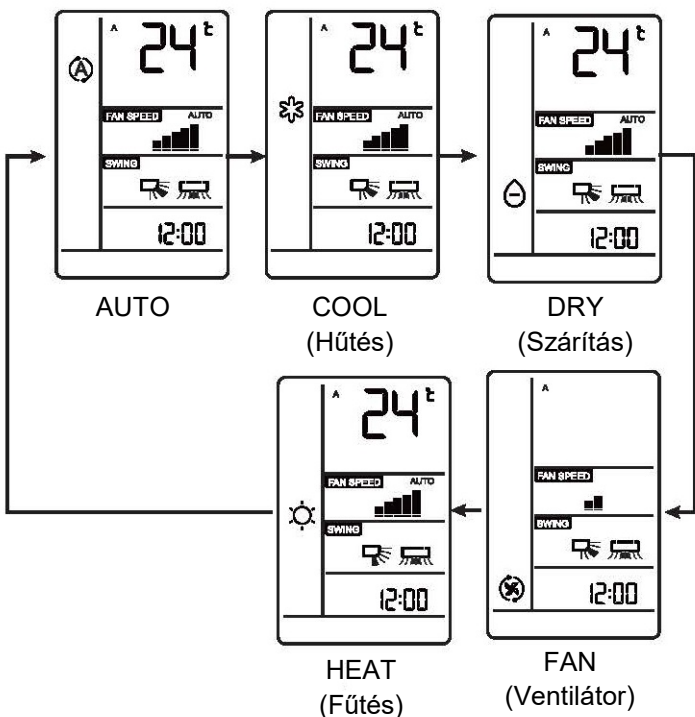

Üzemmód	Megjegyzés
AUTO	AUTO üzemmódban a légkondicionáló a helyiség hőmérsékletének megfelelően automatikusan kiválasztja a hűtést vagy fűtést. Ha AUTO üzemmódban bekapcsolja a ventilátort, a légkondicionáló a helyiség hőmérsékletének megfelelően automatikusan beállítja a ventilátor fordulatszámát.
COOL (Hűtés)	Csak hűtés
DRY (Szárítás)	Ha SZÁRÍTÁS üzemmódban a helyiség hőmérséklete a beállított hőmérséklet plusz 2 °C alá süllyed, a berendezés szakaszosan LASSÚ sebességre vált, függetlenül a VENTILÁTOR beállítástól.
HEAT (Fűtés)	FŰTÉS üzemmódban a hideg huzatot megakadályozó funkció miatt a meleg levegő kifújását csak egy rövid idő elteltével kezdeni meg a berendezés. Ha AUTO üzemmódban bekapcsolja a ventilátort, a légkondicionáló a helyiség hőmérsékletének megfelelően automatikusan beállítja a ventilátor fordulatszámát.
FAN (Ventilátor)	VENTILÁTOR üzemmódban az egység nem képes fűteni és hűteni, csak a ventilátor működik; az AUTO gomb VENTILÁTOR üzemmódban nem használható. Ezenkívül a hőmérséklet beállítása sem lehetséges. VENTILÁTOR üzemmódban az Alvás funkciót sem lehet használni.

3. Nyomja meg a **TEMP** (Hőmérséklet) gombot.

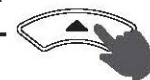

A hőmérséklet beállított értéke a gomb minden megnyomására 1 °C-t emelkedik.



A hőmérséklet beállított értéke a gomb minden megnyomására 1 °C-t emelkedik.

A készülék megkezdja a működést az LCD-n beállított hőmérséklet elérése érdekében.

4. **VENTILÁTORSEBESSÉG**



Nyomja meg a **FAN SPEED** (Ventilátorsebesség) gombot. A gomb egyes megnyomásai a következő módon léptetik a sebességet:

A készülék a beállított ventilátorsebességgel kezd üzemelni.

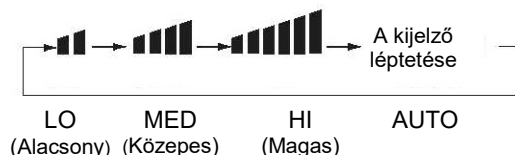

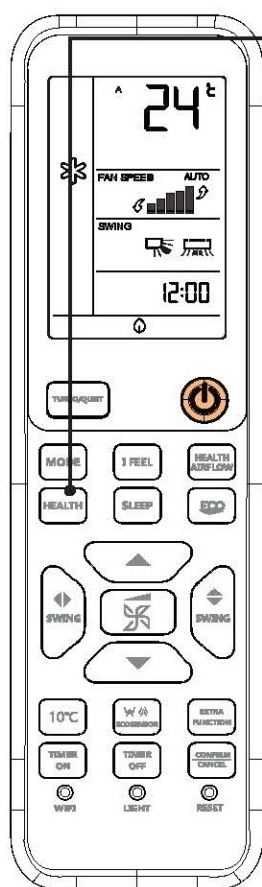

Működtetés

HEALTH (Egészség) üzemmód



Nyomja meg a HEALTH (Egészség) gombot.

1. A gomb minden egyes megnyomásakor a  szimbólum jelenik meg. A klímaberendezés Egészség üzemmódban kezd működni.
2. A HEALTH (EGÉSZSÉG) gomb kétszeri megnyomására a  eltűnik és az üzemmód leáll.

Az ionizáló egység ionokat hoz létre a levegőben, és a baktériumok előléseével, valamint a por kiülepedésének gyorsításával javítja a levegő minőségét a helyiségben.



UV-sterilizáló funkció:

A készülék az ultraviola sugárzás leghatékonyabban sterilizáló C sávját alkalmazza a levegőben lévő káros mikroorganizmusok, pl. baktériumok eltávolításához, ezzel jelentősen hozzájárulva a levegő egészséges minőségéhez.

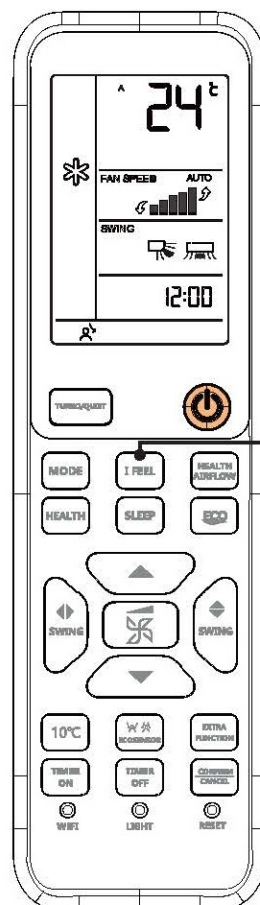
I FEEL (Hőérzékelés) üzemmód



Nyomja meg az I FEEL (Hőérzékelés) gombot.

1. Csak HŰTŐ, FŰTŐ vagy AUTOMATA üzemmódhoz (más üzemmódokban nem használható).
2. Helyezze a távirányítót a légkondicionáló hatótávján belülre. Nyomja meg az  gombot; a távirányító megjeleníti a „” ikont. A távirányító 3 percenként elküldi a cirkuláló levegő hőmérsékletét a beltéri egységnek, a légkondicionáló pedig ezen adat alapján működik.
3. A HŐÉRZÉKELÉS üzemmódból való kilépéshez kapcsolja ki a készüléket, majd nyomja meg az  gombot, vagy váltson át másik üzemmódba.

Figyelem:

Az ionizáló funkció csak akkor üzemképes, ha működik a beltéri ventilátor (mely bármely üzemmódban rendelkezésre áll). Ha a beltéri egységben lévő ventilátor nem üzemel, megjelenik a HEALTH (Egészség) ikon, de az ionizáló egység nem működik, amíg a ventilátor nem kezd el forogni.

1. Az UV-sterilizáló funkciót naponta 1-2 órára javasolt bekapcsolni, mivel ennél hosszabb üzemeltetés megrövidíti az UV-lámpa élettartamát.
2. Ne nézzen bele közvetlenül az UV-lámpába és ne érintse meg kézzel, amikor a sterilizáló funkció be van kapcsolva. A burkolat kinyitása előtt, kérjük, kapcsolja ki a sterilizáló funkciót.
3. Amikor a légkondicionáló sterilizáló funkciója be van kapcsolva, a bemeneti nyílásnál kék fényfoltok láthatók.
4. Az UV-lámpa csak akkor kapcsol be, ha a belső ventilátor működésben van, és az Egészség funkció be van kapcsolva.

STERI-CLEAN mód

Ha az 56°C Steri-clean funkcióra van szükség, a hOn APP segítségével elérheti.

A Steri Clean bemutatása

1. szakasz - Öntisztítás: a szennyezés eltávolításához ez a funkció a levegőben lévő nedvességgel megfagyasztja a párologtatót, és az olvadási folyamat során eltávolítja a szennyeződést. A hidofil alumínium burkolat alacsonyabb szöggel ($\alpha=5^\circ$) javítja a vízvezetés hatékonyságát.)
2. szakasz - 56°C magas hőmérsékletű sterilizáció: Okos hőmérsékletfigyelő és frekvenciavezérlő technológia alkalmazásával vezérli a kompresszor működését, így a párologtató hőmérsékletét több, mint 30 percen át magasan tartjuk, így elpusztul minden baktérium és vírus a légkondicionáló belsejében.
3. szakasz - Gyors párologtató hűtés a sterilizációs teljesítmény javítása érdekében. A fólia felületét 99%-os antibakteriális hatékonyságú ezüst nanorészecskék borítják.

Figyelem:

1. A funkció 60-80 percet vesz igénybe.
2. A folyamat során forró levegő távozik, amikor a párologtatót 56°C-ra melegítjük, vagy amikor nyáron tartja az 56°C-ot.
3. Ez a funkció télen hatással lehet a szoba hőmérsékletére.
4. Ha a külső környező hőmérséklet meghaladja a 36°C-ot, a művelet nem végezhető el. Helyette az Öntisztítás funkció kapcsol be, és 21 percig tart, mire a Steri Clean bekapcsol.

Működtetés

Comfortable SLEEP (Kényelmes alvás) mód

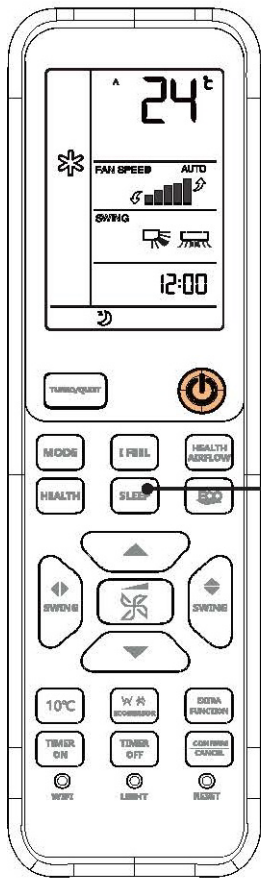

Mielőtt lefeküdne, egyszerűen nyomja meg a SLEEP (ALVÁS) gombot, ekkor az egység ALVÁS üzemmódra vált, nyugodt alvást biztosítva.

SLEEP Nyomja meg a SLEEP gombot.

Üzemmód

1. HŰTÉS, SZÁRÍTÁS üzemmódban
A SLEEP üzemmód bekapcsolásától számított 1 óra múlva a hőmérséklet 1 °C értékkel emelkedik a beállított értékhez képest. További 1 óra múlva a hőmérséklet újabb 1 °C értékkel emelkedik. A berendezés további 6 órán át üzemel, majd leáll. A hőmérséklet magasabb lesz a beállítottnál, így a szoba hőmérséklete nem lesz túlságosan alacsony az alváshoz.

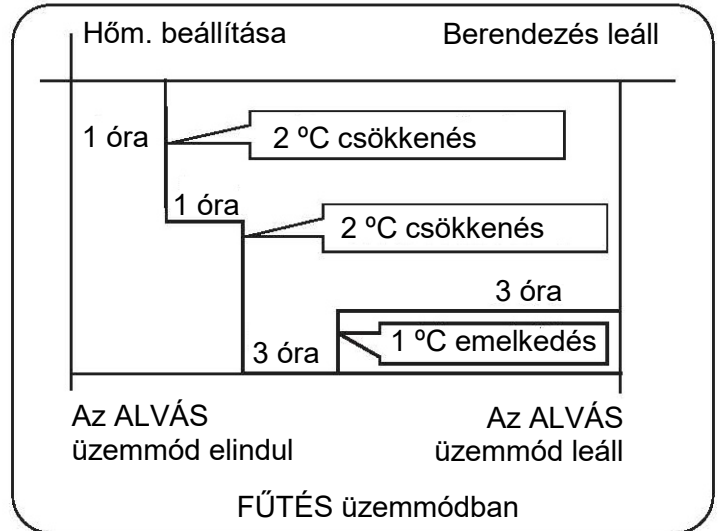

3. AUTO üzemmódban

A készülék a megfelelő ALVÁS üzemmódban üzemel, amely az automatikusan kiválasztott üzemmódhoz van igazítva.

4. VENTILÁTOR üzemmódban

Ebben az üzemmódban nincs Alvás funkció.

5. Amikor a csendes alvás funkció 8 órára van beállítva, a csendes alvás funkció időpontját nem lehet módosítani. Amikor a TIMER (Időzítő) funkció be van állítva, a csendes alvás funkciót nem lehet beállítani. Ha a felhasználó az alvó funkció beállítása után visszaállítja az IDŐZÍTŐ BE funkciót, ezzel az alvó funkciót kikapcsolja; a készülék az „időzítő be” állapotba kerül, és ha a felhasználó visszakapcsolja az IDŐZÍTŐ KI funkciót, bármelyik funkció üzemidejének lejártakor a berendezés automatikusan leáll, a másik üzemmód pedig kikapcsol.

Megjegyzés az áramszünet utáni visszaállással kapcsolatban:

Ha öt másodpercen belül tízszer megnyomja az alvás gombot, négy sípoló hang kíséretében belép a funkcióba. Ha öt másodpercen belül tízszer ismét megnyomja az alvás gombot, két sípoló hang kíséretében kilép a funkcióból.

Áramszünet utáni visszaállítás funkció

A készülék első bekapcsolásakor a kompresszor csak 3 perc eltelte után indul el. Ha áramkimaradás után visszatér az áramellátás, a készülék automatikusan elindul, a kompresszor pedig 3 perccel később kezd üzemelni.

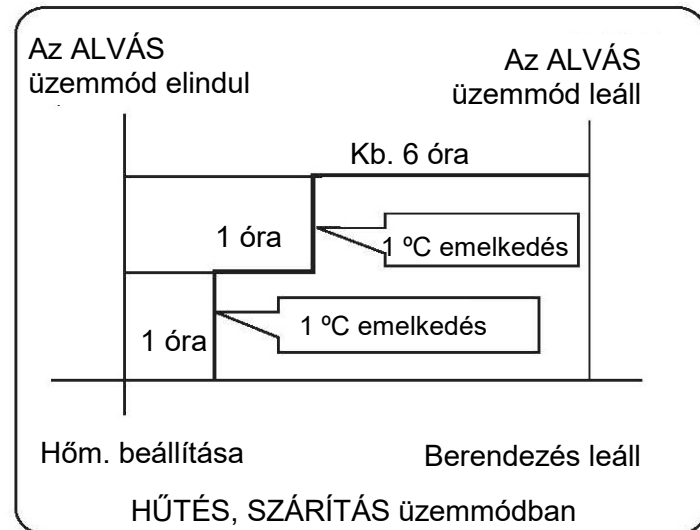

2. FŰTÉS üzemmódban



A SLEEP (Alvás) üzemmód bekapcsolásától számított 1 óra múlva a hőmérséklet 2 °C értékkel csökken a beállított értékhez képest. További 1 óra múlva a hőmérséklet újabb 2 °C értékkel csökken. További 3 óra múlva a hőmérséklet újabb 1 °C értékkel emelkedik. A berendezés további 3 órán át üzemel, majd leáll. A hőmérséklet alacsonyabb lesz a beállítottnál, így a szoba hőmérséklete nem lesz túlságosan magas az alváshoz.

Működtetés

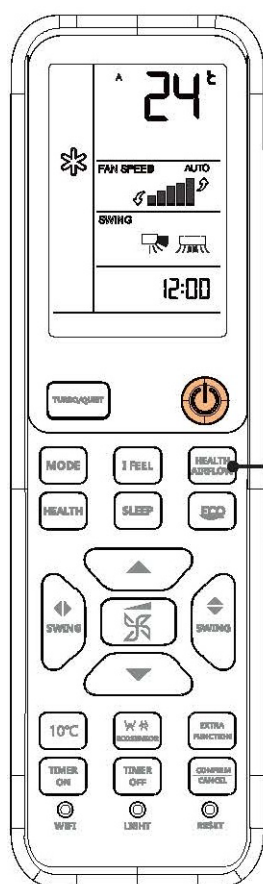
HEALTH AIRFLOW (Egészséges légáram) üzemmód



Az egészséges légáram üzemmód beállítása

1. Nyomja meg a HEALTH AIRFLOW (Egészséges légáram) gombját, ekkor a  szimbólum jelenik meg a kijelzőn. Ügyeljen rá, hogy a testet ne érje közvetlenül erős légáram.
2. Nyomja meg ismét az egészséges légáram gombját, ekkor a  szimbólum jelenik meg a kijelzőn. Ügyeljen rá, hogy a testet ne érje közvetlenül erős légáram.



Az egészséges légáram funkció kikapcsolása

Nyomja meg ismét az egészséges légáram gombját; a készülék az egészséges légáram funkció bekapcsolása előtti feltételek szerint folytatja a működést.

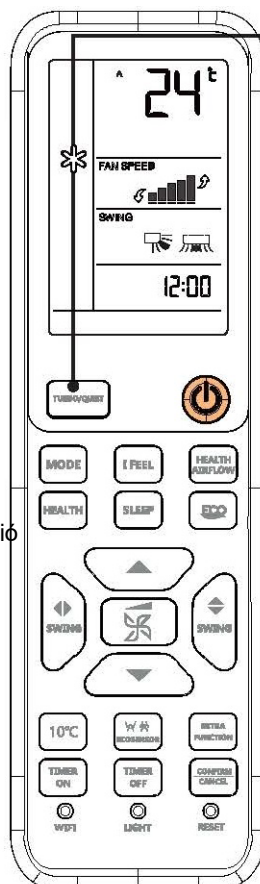
TURBO/QUIET (Turbó/Csendes) üzemmód



Amikor pihenéshez vagy olvasáshoz csendre van szüksége, ezt a funkciót használhatja.

A gomb minden egyes megnyomásakor a  szimbólum jelenik meg. A klímaberendezés QUIET (Csendes) üzemmódra vált. CSENDES üzemmódban a ventilátor automatikusan az AUTOMATIKUS üzemmód lassú sebességére áll át. Ha ismét megnyomja a QUIET (Csendes) gombot, a  szimbólum eltűnik és az üzemmód kikapcsol.

Ha gyors fűtésre vagy hűtésre van szükség, kiválaszthatja a TURBO funkciót.

Nyomja meg a TURBO gombot; a távirányító a  szimbólumot jeleníti meg, majd bekapcsolja a turbó funkciót. Ha újra megnyomja a TURBO gombot, a turbó funkció kikapcsol.

Figyelem:

1. A terelőlapot ne mozgassa kézzel. Ellenkező esetben a rács működése hibás lesz. Ha a rács hibásan működik, a távirányítóval állítsa meg egy percre, majd indítsa újra.
2. A távirányító megjegyzi az üzemmódállapotokat. Amikor a következő alkalommal elindítja a készüléket, az ON/OFF (Be/Ki) gomb megnyomására az a korábbi üzemmódban indul el.



Turbó üzemmódban a ventilátor fordulatszáma a legmagasabb.

Csendes üzemmódban a ventilátor fordulatszáma nagyon alacsony.

MEGJEGYZÉS:

A Turbó funkcióval gyors FŰTÉS vagy HŰTÉS üzemmódban a helyiség hőmérséklet-eloszlása nem lesz egyenletes. A kívánt hőmérsékletet befolyásolja, ha az egység hosszú ideig CSENDES üzemmódban van.

MEGJEGYZÉS:

1. Az Egészséges légáram funkció beállítását követően a rács helyzete nem változik.
2. Fűtéskor célszerűbb a  módot választani.
3. Hűtéskor célszerűbb a  módot választani.
4. Ha a légkondicionálót Hűtő és Szárító üzemmódban magas páratartalom mellett hosszabb ideig üzemelteti, előfordulhat, hogy a rácsra víz csapódik le.
5. Az adott körülményeknek megfelelően válassza ki a ventilátor irányát.

Működtetés

A 3 szintű öko üzemmód

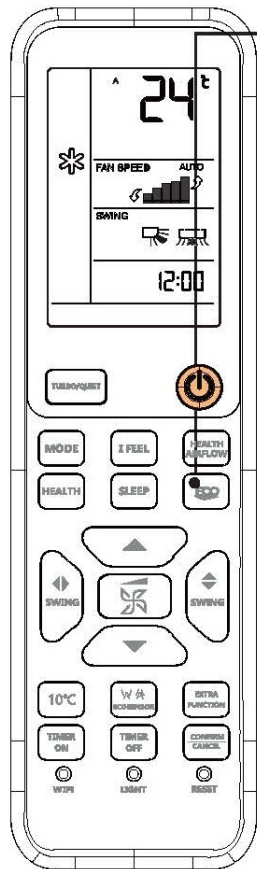

A 3 szintű öko üzemmód egy aktív energiatakarékos funkció, melyet az ECO (Öko) gomb megnyomásával lehet

bekapcsolni a távirányítón



A ciklus a következő: L1 → L2 → L3 → kilépés.

Ha az ECO (Öko) gombot egyszer nyomja meg, az L1 üzemmódba kerül.

Ha L1 üzemmódban még egyszer megnyomja, az L2 üzemmódba kerül.

Ha L2 üzemmódban még egyszer megnyomja, az L3 üzemmódba kerül.

Ha pedig L3 üzemmódban még egyszer megnyomja az ECO gombot, a készülék kilép a funkcióból.

A távirányító kijelzője és a légkondicionáló berendezés paneljén lévő kijelző az ECO gomb minden egyes megnyomása után öt másodpercig kijelzi az L1, L2 vagy L3 feliratot, majd visszatér az addigi kijelzésre.

A maximális energiamegtakarítási hatékonyság 52%.

MEGJEGYZÉS:

1. A beltéri egység ventilátorának fordulatszámát az Öko funkció bekapcsolása után a berendezés egy energiatakarékos algoritmus alapján módosítja.
2. A kapacitás az Öko funkció kiválasztása után csökkenhet. Ha ez nem felel meg az igényeinek, kapcsolja ki a funkciót.
3. Az energiamegtakarítás csökken, ha a helyiség hőmérséklete túlságosan alacsony vagy túlságosan magas.
4. Ez a funkció csak az 1by1 (mono) modellekhez érhető el, az 1by2–1by5 (multi) modelleknél nem használható.
5. Az energiatakarékosság hatékonysága a normál és nagy sebességű levegőáramlás laboratóriumi adatainak összehasonlításán alapul, a 3 szintű öko üzemmód bekapcsolása nélkül és a funkció kiválasztásával.

SWING (Pásztázás) üzemmód

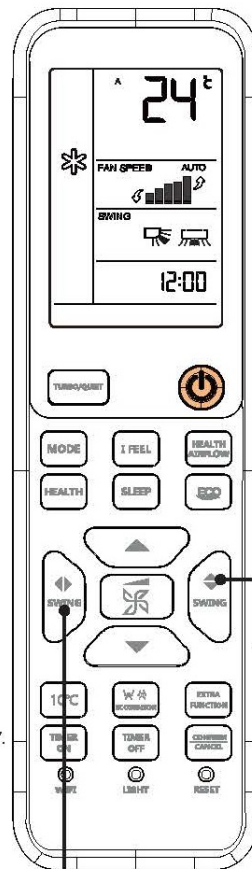

1. Légáram fel-le iránybeállítása



A gomb ismételt megnyomásakor a légáram iránya a távirányító kijelzőjén az egyes üzemmódoknak megfelelően sorra a következők szerint jelenik meg:

HŰTÉS/SZÁRÍTÁS/VENTILÁTOR



FŰTÉS



AUTO



Kezdeti állapot

2. A légáram vízszintes iránya



(A funkció nem elérhető a NYSA modellekben.)

A távirányító kijelzőjén a légáram iránya a gomb minden egyes megnyomásakor a következő állapotokat veszi fel:

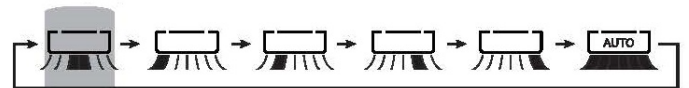

Kezdeti állapot

MEGJEGYZÉS:

1. Ha minden vertikális zsalu balra vagy jobbra van igazítva, akkor magas páratartalom esetén kondenzvíz jelenhet meg a kifűvónyílásnál.
2. HŰTÉS vagy SZÁRÍTÁS üzemmódban nem javasolt hosszú ideig lefelé irányítva tartani a vízszintes terelőlapot, máskülönben kondenzvíz jelenhet meg rajta.
3. Amint a hideg levegő lefelé áramlik HŰTÉS üzemmódban, a légáram vízszintesre állítása sokkal jobban elősegíti a levegő keveredését.

TIMER (Időzítő) üzemmód

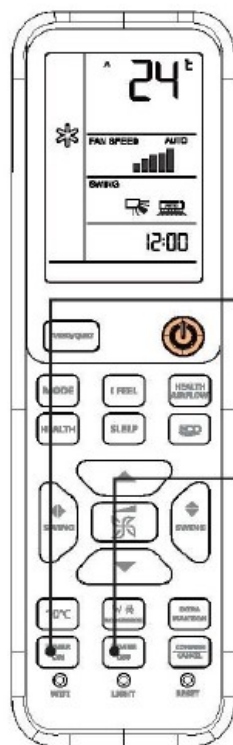

Mielőtt használni kezdené az időzítőt, állítsa be az órát. Engedélyezheti, hogy a berendezés automatikusan elinduljon vagy leálljon a következő időpontokban: Mielőtt reggel felkel, amikor hazatér az otthonába vagy miután este elaludt.

1. Válassza ki az Ön által kívánt üzemmódot.

TIMER ON

Válassza ki az Ön által kívánt TIMER ON, azaz bekapcsolási időt.

A távirányítón: A „TIMER ON” (Időzítő be) villogni kezd.

TIMER OFF

Válassza ki az Ön által kívánt TIMER OFF, azaz kikapcsolási időt.

A távirányítón: A „TIMER OFF” (Időzítő ki) villogni kezd.

2. Idő beállítása.

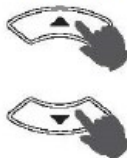

A gomb egy-egy megnyomásakor az időbeállítás értéke növekszik vagy csökken 1 perccel, lenyomva tartáskor pedig gyorsan növekszik.

24 órás értéktartományban lehet beállítani.

3. Az időzítő beállításának jóváhagyása

CONFIRM
CANCEL

Az idő beállítása után nyomja meg a gombot a jóváhagyáshoz, és az Idő BE vagy KI gomb abbahagyja a villogást.

4. Az időzítő beállításának megszakítása

CONFIRM
CANCEL

Az idő kijelzésének megszüntetéséhez nyomja meg a gombot.

MEGJEGYZÉS:







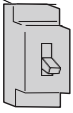

Az elemek cseréje vagy áramkimaradás után az időt újra be kell állítani. Az IDŐZÍTÉS BE vagy IDŐZÍTÉS KI állapotól függően Start–Stop vagy Stop–Start átmenetet lehet elvégezni.

Figyelmeztetések

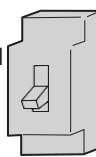
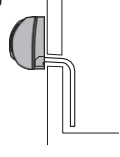

⚠ FIGYELEM!

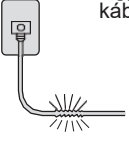
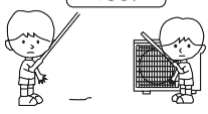
Kérjük, vegye figyelembe: minden légkondicionáló rendszert képzett, „Fgas” regisztrációval rendelkező légkondicionáló mérnöknek kell telepítenie. Ne próbálja meg saját maga telepíteni a légkondicionáló egységet. A szakszerűtlen telepítés áraműtést, tüzet, veszélyes hűtőközeg- vagy vízvívárgást okozhat.

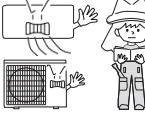
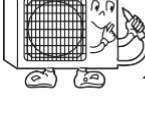
⚠ FIGYELMEZTETÉS

<p>Ha rendellenes égett szagot érez: Azonnal kapcsolja ki a rendszert, és hívjon egy légkondicionáló szakmérnököt.</p>  <p>OFF</p>  <p>! SZIGORÚAN BETARTANDÓ</p>	<p>Használjon kizárólagos áramforrás megszakítóval</p> 	<p>Ellenőrizze a vízvezetés biztonságos és megfelelő telepítését</p>  <p>! SZIGORÚAN →BETARTANDÓ</p>	
<p>Csatlakoztassa a hálózati kábelt biztonságosan a konnektorhoz.</p>  <p>! SZIGORÚAN BETARTANDÓ</p>	<p>Használja a megfelelő feszültséget</p>  <p>! SZIGORÚAN BETARTANDÓ</p>	<p>1. Ne használjon hálózati hosszabbító kábelt 2. Ne telepítse olyan helyre, ahol fennáll bármilyen gyúlékony gázszivárgás lehetősége a készülék körül. 3. Ne tegye ki a készüléket gőz vagy olajgőz hatásának</p> <p>TILOS</p>	
<p>Ne használja a hálózati kábelt kötegekben.</p>  <p>TILOS</p>	<p>Vigyázzon, hogy a hálózati kábel ne sérüljön meg.</p>  <p>TILOS</p>	<p>Ne helyezzen tárgyakat a levegő be- vagy kimeneti nyílásába.</p>  <p>TILOS</p>	
<p>Ne indítsa el vagy állítsa le a működést a hálózati kábel kihúzásával.</p>  <p>TILOS</p>	<p>Ne irányítsa a légáramot közvetlenül az emberekre, különösen a csecsemőkre vagy az idősekre.</p>  <p>TILOS</p>	<p>Ne próbálja meg saját maga megjavítani.</p> 	<p>Csatlakoztassa a földkábel.</p>  <p>! földelés</p>

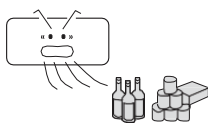
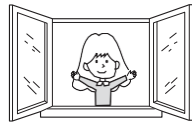
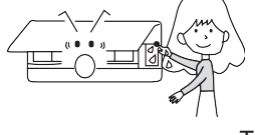
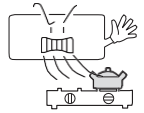
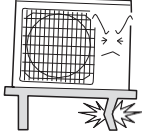
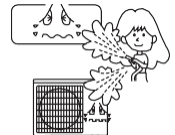



⚠ VIGYÁZAT

<p>Ne használja élelmiszer, műtárgyak, precíz berendezések tárolására, tenyésztés vagy termesztés céljára.</p>  <p>TILOS</p>	<p>Időnként szellőztesse, különösen akkor, ha a gázkészülék is üzemel egy időben.</p>  <p>! SZIGORÚAN BETARTANDÓ</p>	<p>Ne mukoatse a kapcsolót nedves kézzel.</p>  <p>TILOS</p>	
<p>Ne telepítse a készüléket kandalló vagy más fűtőberendezés közelébe.</p>  <p>TILOS</p>	<p>Ellenőrizze a tartóállvány állapotát</p>  <p>TILOS</p>	<p>Ne öntsön vizet a készülékre a tisztításhoz</p>  <p>TILALOM</p>	
<p>Ne helyezzen állatokat vagy növényeket a légáramlás közvetlen útjába.</p>  <p>TILOS</p>	<p>Ne helyezzen semmilyen tárgyat a készülékre, és ne másszon rá.</p>  <p>TILOS</p>	<p>Ne helyezzen virágvázákat vagy víztartályt a készülék tetejére.</p>  <p>TILOS</p>	

Hibaelhárítás

Figyelmeztetések

Mielőtt szervizhez fordulna, először ellenőrizze a következőket.

	Jelenség	Ok vagy ellenőrzési pontok
Normál teljesítmény ellenőrzés	A rendszer nem indul újra azonnal. 	<ul style="list-style-type: none"> Ha a készülék leáll, a rendszer védelme érdekében nem indul újra azonnal, amíg 3 perc el nem telik. Amikor csatlakozó dugót kihúzzák és visszadugja, a védőáramkör 3 percig működik, hogy megvédje a légkondicionálót.
	Zaj hallatszik 	<ul style="list-style-type: none"> A készülék működése közben vagy leálláskor suhogó vagy gurgulázó zaj hallható. Az első 2-3 percben az egység indításakor ez a zaj jobban észrevehető. (Ez a zaj a rendszerben áramló hűtőközegé.) A készülék működése során recsegő hang hallható. Ez a zaj a hőmérsékletváltozás következtében táguló vagy zsugorodó burkolat miatt keletkezik. Ha a készülék működése során a légáramlás nagy zajt kelt, a légszűrő túlságosan szennyezett lehet.
	Szagok keletkeznek.	<ul style="list-style-type: none"> Ennek oka, hogy a rendszer a belső levegőből származó szagokat, például a bútorok, a festék, a cigaretta szagát keringeti.
	Ködöt vagy gőzt fúj a készülék. 	<ul style="list-style-type: none"> COOL/Hűtés vagy DRY/Páratlanítás üzemmódban a beltéri egység ködöt fújhat ki. Ez a beltéri levegő hirtelen lehűlése miatt van.
	Páramentesítés üzemmódban a ventilátor sebessége nem változtatható.	<ul style="list-style-type: none"> Páramentesítéskor, amikor a helyiség hőmérséklete alacsonyabb lesz, mint a beállított hőmérséklet +2°C, a készülék a FAN-beállítástól függetlenül időszakosan alacsony fordulatszámon fog működni.
Többször ellenőrizze		<ul style="list-style-type: none"> Be van dugva a hálózati csatlakozó? Van áramkimaradás? Kiégett a biztosíték?
	Gyenge hűtés 	<ul style="list-style-type: none"> Koszos a légszűrő? Általában 15 naponta kell tisztítani. Vannak-e akadályok a be- és kivezetés előtt? A hőmérséklet helyesen van beállítva? Vannak nyitva hagyott ajtók vagy ablakok? A hűtési művelet során az ablakon keresztül bejuttatott közvetlen napfény (használjon függönyt). Túl sok a hőforrás vagy túl sok ember van a helyiségben a hűtési művelet során?

Figyelmeztetések

- Ne akadályozza vagy takarja el a légkondicionáló szellőzőrácsát. Ne tegye az ujjait vagy más tárgyakat a be- és kimeneti nyílásba és a lengő lamellák közé.
- Ezt a készüléket nem olyan személyek (beleértve a gyermekeket is) használhatják, akik csökkent fizikai, érzékszervi vagy szellemi képességekkel rendelkeznek, vagy nem rendelkeznek kellő tapasztalattal és ismeretekkel, kivéve, ha a biztonságukért felelős személy felügyeli vagy oktatja őket a készülék használatára vonatkozóan. A gyermekeket felügyelni kell, hogy ne játsszanak a készülékkel.

Műszaki adatok

A hűtőkör szivárgásmentes.

A gép a következő helyzetekhez tud alkalmazkodni

Hűtés	Beltéri	Maximális: D.B/W.B 35°C/23°C Minimális: D.B/W.B 21°C/15°C
	Kültéri	Maximális: D.B/W.B 43°C/26°C Minimális: D.B -10°C
Fűtés	Beltéri	Maximum: D.B 27°C Minimum: D.B 10°C
	Kültéri	Maximális: D.B/W.B 24°C/18°C Minimális: D.B -20°C

- Ha a hálózati kábel megsérült, azt a gyártónak vagy szervizének, illetve hasonló képesítéssel rendelkező személynek kell kicserélnie.
- Ha a beltéri egység biztosítéka a nyáklapon elromlott, cserélje ki T. 3,15A/ 250V típusú biztosítékra. Ha a kültéri egység biztosítéka elromlott, cserélje ki T.25A/250V típusúra.
- A bekötési módnak meg kell felelnie a helyi bekötési szabványnak.
- A telepítés után a hálózati csatlakozónak könnyen elérhetőnek kell lennie.
- A hulladék elemet megfelelően kell ártalmatlanítani.
- A készüléket nem szabad kisgyermeknek vagy gyengénlátó személyeknek felügyelet nélkül használniuk.
- A kisgyermeket felügyelni kell, hogy ne játsszanak a készülékkel.
- Kérjük, használja a megfelelő hálózati csatlakozót, amely illeszkedik a tápkábelhez.
- A hálózati csatlakozódugónak és a csatlakozókábelnek rendelkeznie kell a helyi tanúsítvánnyal.
- A készülékek védelme érdekében kérjük, először kapcsolja ki a légkondicionálót, majd legalább 30 másodperccel később kapcsolja ki az áramot.

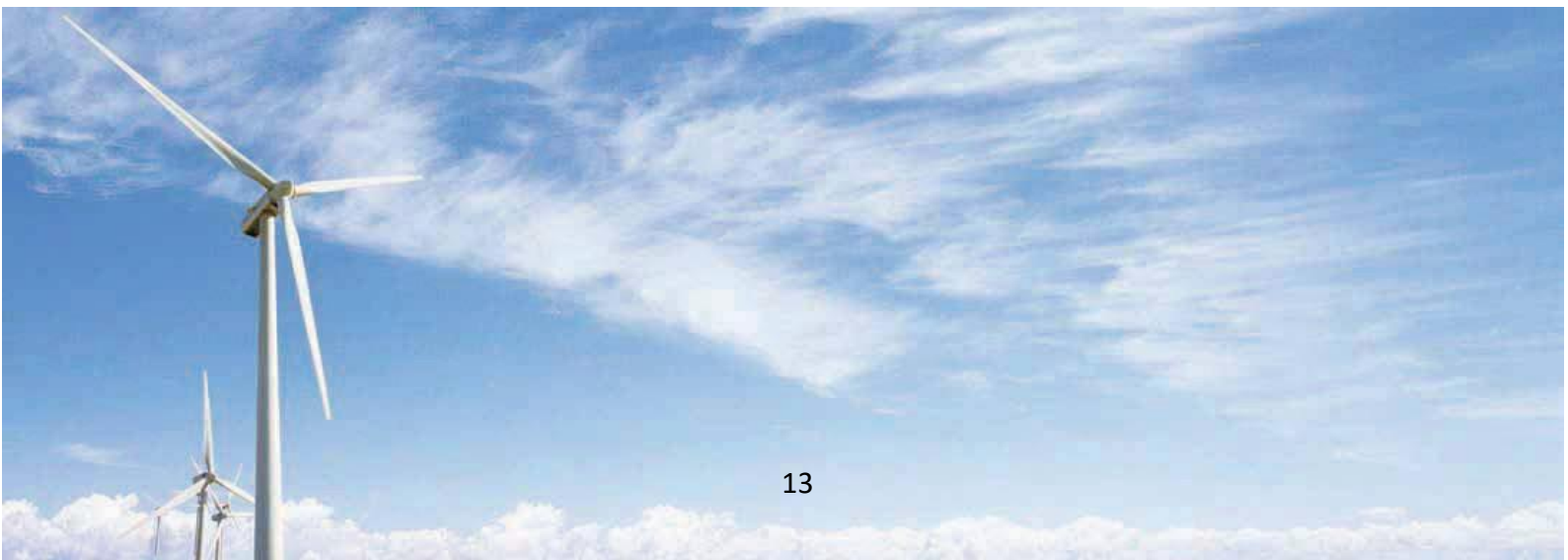

JÓTÁLLÁSI JEGY

**Kedves Vásárló! Köszönjük, hogy megtisztelt bizalmával!
Kérjük a jótállási jegyet, karbantartási és használati útmutatót a
készülék használata előtt olvassa el!**



JÓTÁLLÁSI JEGY

Kedves Vásárló! Köszönjük, hogy megtisztelt bizalmával! Kérjük a jótállási jegyet, karbantartási és használati útmutatót a készülék használata előtt olvassa el!

VÁSÁRLÁS ADATAI	
Vásárlás időpontja	
Vállalkozás (eladó) neve	
Vállalkozás (eladó) címe	
Vállalkozás (eladó) telefonszáma	
Vállalkozás (eladó) e-mail elérhetősége	
Vállalkozás (eladó) nevében eljáró személy olvasható neve, aláírása	
Vállalkozás (eladó) bélyegző lenyomata	
Fogyasztási cikk megnevezése	
Fogyasztási cikk típusa	
Fogyasztási cikk gyári azonosítója	
Forgalmazó neve	"KLIMA" Kft.
Forgalmazó címe	1131 Budapest, Reitter Ferenc utca 132. C. épület

ÜZEMBE HELYEZÉS ADATAI	
Üzembe helyezés időpontja	
Üzembe helyező cég neve	
Üzembe helyező cég címe	
Üzembe helyező cég telefonszáma	
Üzembe helyező cég e-mail elérhetősége	
Üzembe helyező F-gáz azonosítója	
Üzembe helyező igazolása	Igazolom, hogy a készüléket szakszerűen üzembe helyeztem és annak tulajdonosát, üzemeltetőjét a szakszerű használatra kioktattam, illetve a fogyasztót a jótállási feltételekről tájékoztattam!
Éves, ajánlott karbantartások gyakorisága	
Üzembe helyezési számla sorszáma	
Üzembe helyező aláírása	
Üzembe helyező bélyegző lenyomata	

KIJAVÍTÁS ESETÉN KITÖLTENDŐ		BÉLYEGZŐ
A jótállási igény bejelentésének időpontja		
Kijavításra átvétel időpontja		
Hiba oka		
Kijavítás módja		
Munkalap száma		
Cserélt alkatrész megnevezése		
Jótállás új határideje a készülékre		
A termék, fogyasztó részére való visszaadásának időpontja		

KIJAVÍTÁS ESETÉN KITÖLTENDŐ		BÉLYEGZŐ
A jótállási igény bejelentésének időpontja		
Kijavításra átvétel időpontja		
Hiba oka		
Kijavítás módja		
Munkalap száma		
Cserélt alkatrész megnevezése		
Jótállás új határideje a készülékre		
A termék, fogyasztó részére való visszaadásának időpontja		

KIJAVÍTÁS ESETÉN KITÖLTENDŐ		BÉLYEGZŐ
A jótállási igény bejelentésének időpontja		
Kijavításra átvétel időpontja		
Hiba oka		
Kijavítás módja		
Munkalap száma		
Cserélt alkatrész megnevezése		
Jótállás új határideje a készülékre		
A termék, fogyasztó részére való visszaadásának időpontja		

KICSERÉLÉS ESETÉN KITÖLTENDŐ		BÉLYEGZŐ
A jótállási igény bejelentésének időpontja		
Kicserélés megtörténtének időpontja		
A kicserélést végző vállalkozás neve, címe		
A kicserélés tényét igazoló, fogyasztó aláírása		

TÁJÉKOZTATÓ A JÓTÁLLÁSI JOGOKRÓL

A Ptk. 2013.évi V. törvény 6:157-6:174§, valamint a 151/2003. (IX.22) és az ezt módosító 270/2020. (VI.12.) kormányrendeletek, valamint a mindenkor hatályos, a jótállási és szavatossági igényeket szabályzó rendelet alapján az általunk forgalomba hozott készülékekre kötelező jótállást vállalunk, mely jótállás a jogosultnak jogszabályból eredő jogait nem érinti, és nem korlátozza.

A JÓTÁLLÁS IDŐTARTAMA:

A Forgalmazó a következő termékekre a jogszabályi alapjótállásnál hosszabb időre szóló jótállást vállal az alábbi feltételekkel:

TERMÉK	JÓTÁLLÁSI IDŐ		A JÓTÁLLÁSI IDŐSZAKBAN KÖTELEZŐEN ELVÉGZENDŐ KARBANTARTÁS
	FOGYASZTÓ	VÁLLALKOZÁS	
NORD, lakossági (RAC) és multi berendezések	5 év	3 év	minden évben, évi egyszeri, számlával igazolt karbantartás
NORD páramentesítő és mobilklíma	3 év	3 év	kezelési útmutatóban foglaltak szerint
NORD hővisszanyerő, fan-coil berendezések	3 év	3 év	minden évben, évi egyszeri, számlával igazolt karbantartás
NORD ipari (CAC) berendezések	3 év	3 év	minden félévben egyszeri, számlával igazolt karbantartás

- **A jótállási idők a Ptk. (2013. évi V. törvény a Polgári Törvénykönyvről) 8.§ (1) bekezdés 3. pontja szerint meghatározott fogyasztókra, és a 4. pontja szerinti vállalkozásokra vonatkoznak és kizárólag a kötelezően elvégzendő karbantartások igazolása esetén vehetők igénybe.**
- A fogyasztót, a tartós fogyasztási cikkekre vonatkozó, 151/2003. (IX.22.) számú és az ezt módosító 270/2020. (VI.12.) számú Kormányrendeletekben, a 19/2014. (IV. 29.) NGM rendeletben, valamint az Európa tanács 1999/44/EG (1999.május 25.) irányelvekben rögzített jogok illetik meg.
- A jótállás időtartamát és kezdőnapját a jelen jótállási jegy tartalmazza.
- A jótállási határidő a fogyasztási cikk, fogyasztó részére történő átadása (vásárlás dátuma), vagy ha az üzembe helyezést a vállalkozás vagy annak megbízottja végzi, az üzembe helyezés napjával kezdődik.
- Ha a fogyasztó a fogyasztási cikket az átadástól számított hat hónapon túl helyeztetni üzembe, akkor a jótállási határidő kezdő időpontja a fogyasztási cikk átadásának (vásárlásának) napja.
- A fogyasztási cikk kijavítása esetén a jótállás időtartama meghosszabbodik a javításra átadás napjától kezdve azzal az idővel, amely alatt a fogyasztó a fogyasztási cikket a hiba miatt rendeltetésszerűen nem használhatta.

A JÓTÁLLÁS ÉRVÉNYESÍTÉSÉNEK FELTÉTELEI:

- A jótállási igény a jótállási jeggyel és a kereskedői számlával együtt érvényesíthető. Jótállási jegy, fogyasztó rendelkezésére bocsátásának elmaradása esetén a szerződés megkötését bizonyítottan kell tekinteni, ha az ellenérték megfizetését igazoló bizonylatot - az általános forgalmi adóról szóló törvény alapján kibocsátott számlát vagy nyugtát - a fogyasztó bemutatja. Ebben az esetben a jótállásból eredő jogok az ellenérték megfizetését igazoló bizonylattal érvényesíthetőek.
 - Beüzemelést és karbantartást kizárólag a Nemzeti Klímavédelmi Hatóságnál regisztrált képesített vállalkozás végezhet.
 - Szakszerű, írásbeli dokumentumokkal (számla és munkalap) igazolt karbantartások elvégzése.
- A forgalmazó által megadott alap karbantartási feltételek helyett, vagy azok mellett a készülék üzembe helyezője a készülék használatától (hűtés/fűtés) a készülék közelében lévő levegő minőségétől, illetve egyéb körülményektől is függően - a forgalmazó által meghatározott karbantartási feltételeknél szigorúbb (évenként nagyobb gyakoriságú) karbantartási feltételeket is előírhat. Ilyen esetben a jótállási igény érvényesítésének feltétele, - a forgalmazó által előírt feltételeken kívül - az üzembe helyező által előírt karbantartási kötelezettség teljesítése is. Az üzembe helyező a fent megadott feltételeknek megfelelően jótállást vállal a berendezésre és kivitelezésre egyaránt.

A FOGYASZTÓ JÓTÁLLÁSBÓL EREDŐ JOGAI, AZOK ÉRVÉNYESÍTHETŐSÉGÉNEK HATÁRIDEJE, HELYE ÉS FELTÉTELEI:

- Jótállás keretbe tartozó hiba esetén a vevő, üzemeltető (fogyasztó)
 - elsősorban – választása szerint – kijavítást vagy kicserélést követelhet, kivéve, ha a választott jótállási igény teljesítése lehetetlen, vagy ha a vállalkozásnak a másik jótállási igény teljesítésével összehasonlítva aránytalan többletköltséget eredményezne, figyelembe véve a szolgáltatás hibátlan állapotban képviselt értékét, a szerződésszegés súlyát és a jótállási igény teljesítésével a fogyasztónak okozott érdeksérelmet.
 - ha a vállalkozás a kijavítást vagy a kicserélést nem vállalta, e kötelezettségének megfelelő határidőn belül, a fogyasztó érdekeit kímélve nem tud eleget tenni, vagy ha a fogyasztónak a kijavításhoz vagy a kicseréléshez fűződő érdeke megszűnt, a fogyasztó - választása szerint – a vételár arányos leszállítását igényelheti, a hibát a vállalkozás költségére

maga kijavíthatja vagy mással kijavíttathatja, vagy elállhat a szerződéstől. Jelentéktelen hiba miatt elállásnak nincs helye.

- A fogyasztó a választott jogáról másra térhet át. Az áttéréssel okozott költséget köteles a vállalkozásnak megfizetni, kivéve, ha az áttérésre a vállalkozás adott okot, vagy az áttérés egyébként indokolt volt.
- Ha a fogyasztó a termék meghibásodása miatt a vásárlástól, vagy ha a vállalkozás, vagy megbízottja végezte az üzembe helyezést, úgy az üzembe helyezéstől számított három munkanapon belül érvényesít csereigényt, a vállalkozás nem hivatkozhat aránytalan többletköltségre, hanem köteles a terméket kicserélni, feltéve, hogy a meghibásodás a rendeltetészerű használatot akadályozza.
- A kijavítást vagy kicserélést – a termék tulajdonságaira és a fogyasztó által elvárható rendeltetésére figyelemmel – megfelelő határidőn belül, a fogyasztó érdekeit kímélve kell elvégezni. A vállalkozásnak törekednie kell arra, hogy a kijavítást vagy kicserélést legfeljebb tizenöt napon belül elvégezze.
- Ha a vállalkozás a kijavítást nem tudja tizenöt napon belül elvégezni, akkor igazolható módon értesítenie kell a fogyasztót a kijavítás várható idejéről.
- A kijavítás során a termékbe csak új alkatrész kerülhet beépítésre.
- Ha a meghatározott jótállási időtartam alatt a fogyasztási cikk első alkalommal történő javítása során a vállalkozás részéről megállapítást nyer, hogy a fogyasztási cikk nem javítható, a fogyasztó eltérő rendelkezése hiányában a vállalkozás köteles a fogyasztási cikket nyolc napon belül kicserélni. Ha a fogyasztási cikk cseréjére nincs lehetőség, a vállalkozás köteles a fogyasztó által bemutatott, a fogyasztási cikk ellenértékének megfizetését igazoló bizonylaton – az általános forgalmi adóról szóló törvény alapján kibocsátott számlán vagy nyugtán – feltüntetett vételárat nyolc napon belül a fogyasztó részére visszatéríteni.
- Ha a jótállási időtartam alatt a fogyasztási cikk három alkalommal történő kijavítást követően ismét meghibásodik – a fogyasztó eltérő rendelkezése hiányában –, valamint ha a fogyasztó nem igényli a vételár arányos leszállítását, és a fogyasztó nem kívánja a fogyasztási cikket a vállalkozás költségére kijavítani vagy mással kijavíttatni, a vállalkozás köteles a fogyasztási cikket nyolc napon belül kicserélni. Ha a fogyasztási cikk kicserélésére nincs lehetőség, a vállalkozás köteles a fogyasztó által bemutatott, a fogyasztási cikk ellenértékének megfizetését igazoló bizonylaton – az általános forgalmi adóról szóló törvény alapján kibocsátott számlán vagy nyugtán – feltüntetett vételárat nyolc napon belül a fogyasztó részére visszatéríteni.
- Ha a fogyasztási cikk kijavításra a kijavítási igény vállalkozás részére való közlésétől számított harmincadik napig nem kerül sor, – a fogyasztó eltérő rendelkezése hiányában – a vállalkozás köteles a fogyasztási cikket a harmincnapos határidő eredménytelen elteltét követő nyolc napon belül kicserélni. Ha a fogyasztási cikk cseréjére nincs lehetőség, a vállalkozás köteles a fogyasztó által bemutatott, a fogyasztási cikk ellenértékének megfizetését igazoló bizonylaton – az általános forgalmi adóról szóló törvény alapján kibocsátott számlán vagy nyugtán – feltüntetett vételárat a harmincnapos kijavítási határidő eredménytelen elteltét követő nyolc napon belül a fogyasztó részére visszatéríteni.
- A jótállási idő a terméknek vagy a termék részének kicserélése (kijavítása) esetén a kicserélt (kijavított) termékre (termékrészre), valamint a kijavítás következményeként jelentkező hiba tekintetében újból kezdődik. A jótállási kötelezettség teljesítésével kapcsolatos költségek a vállalkozást terhelik.
- A rögzített bekötésű, illetve a 10 kg-nál súlyosabb, vagy tömegközlekedési eszközön kézi csomagként nem szállítható terméket az üzemeltetés helyén kell megjavítani. Ha a javítás az üzemeltetés helyén nem végezhető el, a le- és felszerelésről, valamint az el- és visszaszállításról a vállalkozás vagy a javítószolgálat gondoskodik.
- A jótállás nem érinti a fogyasztó jogszabályból eredő – így különösen kellek- és termékszavatossági, illetve kártérítési – jogainak érvényesítését.
- Fogyasztói jogvita esetén a fogyasztó a megyei (fővárosi) kereskedelmi és iparkamarák által működtetett békéltető testület eljárását is kezdeményezheti. (www.bekeltetes.hu)
- A fogyasztó a kijavítás iránti igényét választása szerint a vállalkozás székhelyén, bármely telephelyén, fióktelepén és a vállalkozás által a jótállási jegyen feltüntetett javítószolgálatnál közvetlenül is érvényesítheti.
- A vállalkozás a minőségi kifogás bejelentésekor a fogyasztó és vállalkozás közötti szerződés keretében eladott dolgokra vonatkozó szavatossági és jótállási igények intézésének eljárási szabályairól szóló 19/2014. (IV. 29.) NGM rendelet (a továbbiakban: NGM rendelet) 4. §-a szerint köteles – az ott meghatározott tartalommal – jegyzőkönyvet felvenni és annak másolatát haladéktalanul és igazolható módon a fogyasztó rendelkezésére bocsátani.
- A jótállási igény érvényesítésének nem feltétele a termék csomagolásának megőrzése.

Nem tartozik jótállás alá a hiba, ha annak oka a termék, fogyasztó részére való átadását követően lépett fel, így például, ha a hibát

- szakszerűtlen üzembe helyezés (kivéve, ha az üzembe helyezést a vállalkozás, vagy annak megbízottja végezte el, illetve ha a szakszerűtlen üzembe helyezés a használati-kezelési útmutató hibájára vezethető vissza),
- rendeltetésellenes használat, a használati-kezelési útmutatóban foglaltak figyelmen kívül hagyása, ill. a forgalmazó, vagy az üzembe helyező által előírt kötelezettségek be nem tartása,
- helytelen tárolás, helytelen kezelés, rongálás,
- elemi kár, természeti csapás okozta,
- rendszeres karbantartás elmaradása arra jogosult személy által, valamint ezen karbantartások elvégzésének igazolását bizonyító dokumentumok (számla és munkalap) hiánya.

A jótállási igény érvényesítését kizárja, ha a készülék adattáblája vagy gyári száma hiányos, rongált, vagy módosított.



KLIMA

"KLIMA" Kft.

1131 Budapest, Reitter Ferenc utca 132.

+36 (1) 666 7001

info@klima.hu

www.klima.hu